

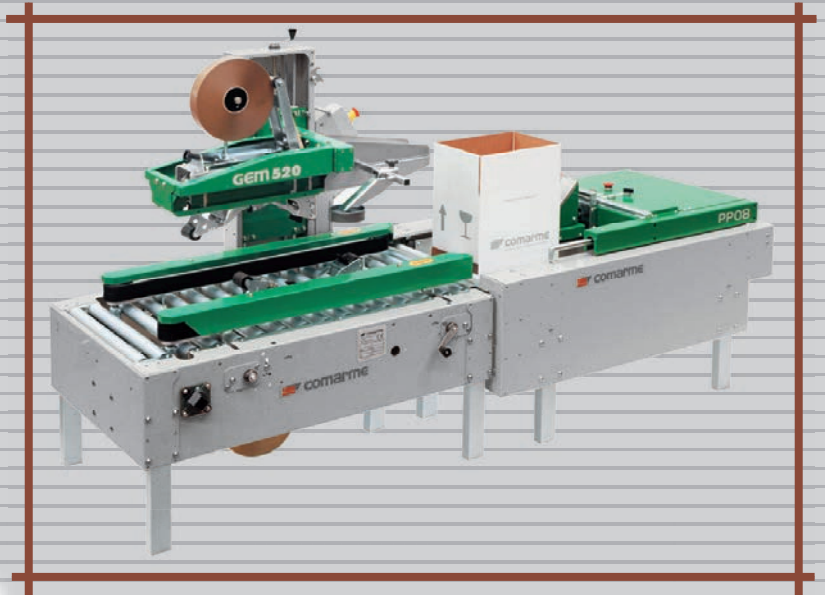

PACK POINT 08

**HEAVY DUTY
Generation**



**FORMACARTONI SEMIAUTOMATICO
FORMEUSE SEMI-AUTOMATIQUE
FORMADORA SEMIAUTOMÁTICA DE CAJAS**

FORMA, RIEMPI E MANDA IN LINEA

 Pack Point 08 rende agevole e rapida la formatura delle scatole di cartone, che devono essere inserite con una leggera inclinazione in modo da ripiegare le falde anteriori e posteriori. Tenendo la scatola premuta verso il basso la stessa deve essere spinta in avanti in modo da attivare, tramite comando pneumatico, la chiusura delle falde laterali. Con queste due semplici operazioni tutte e quattro le falde inferiori vengono ripiegate e la scatola rimane bloccata in posizione. Il suo riempimento da parte dell'operatore è estremamente agevole e può essere effettuato con entrambe le mani. Un comando pneumatico avvia quindi la scatola alla stazione di nastratura. Pack Point 08 può essere abbinato ad una nastratrice per il fondo cartoni serie GEM B520 in modo che la scatola, già formata e con il fondo chiuso, possa essere avviata verso le linee di riempimento.

FORME, REMPLIS ET TRANSFERE EN LIGNE

 Pack Point 08 facilite et accélère le formage des boîtes en carton. Celles-ci doivent être insérées avec une légère inclinaison pour pouvoir replier les ailerons devant et derrière. Garder la boîte pressée vers le bas et pousser vers l'avant de façon à actionner, au moyen de la commande pneumatique, la fermeture des ailerons latéraux. Avec ces deux opérations simples, les quatre ailerons inférieurs sont repliés et la boîte reste bloquée dans la bonne position. De cette manière, l'opérateur peut la remplir très facilement et utiliser ses deux mains. Une commande pneumatique achemine ensuite la boîte vers la station d'enrubannage. Pack Point 08 peut être associé à une enrubanneuse de la série GEM B520 pour le fond des cartons de telle manière que la boîte, déjà formée et avec le fond fermé, peut être acheminée vers les lignes de remplissage.

FORME, ENCAJE Y TRANSFERA EN CAJAS EN LINEA

 Merced a Pack Point 08, las cajas de cartón se forman más cómoda y rápidamente. Al efecto, es menester introducirlas ligeramente inclinadas para que las solapas se doblen. A continuación, el operador empuja la caja hacia delante mientras ejerce presión contra la misma hacia abajo. De esta manera, se acciona el cierre de las solapas laterales, a través de un mando neumático. Con estas dos operaciones de lo más sencillas, las cuatro solapas inferiores se doblan y la caja queda firme en su posición. Al operador le resulta extremadamente cómodo llenarla y, además, puede trabajar con las dos manos. Acto seguido, un mando neumático encausa la caja hacia la estación de precintado. Pack Point 08 se puede combinar con una precintadora para el fondo de las cajas de la serie GEM B520. De esta manera, una vez que la caja está formada y con el fondo cerrada, se puede encaminar hacia las líneas de llenado.

· Dati Tecnici · Données techniques · Ficha Técnica

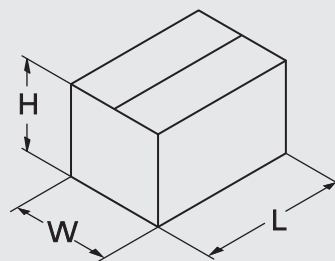
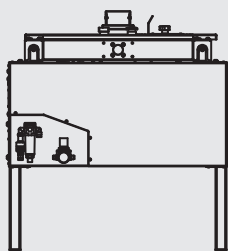
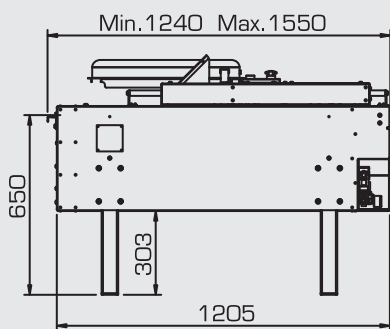

	MIN.	MAX.
L	160mm	650mm
W	100mm	520mm
H	100mm	520mm

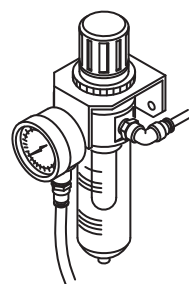
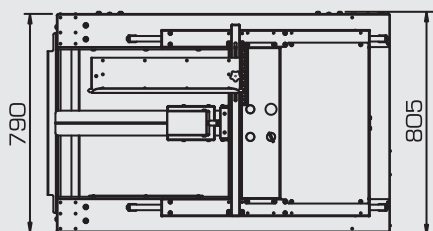

· Pressione consigliata · Pression conseillée
· Presión aconsejada:

4 bar o 4×10^5 Pa

· Consumo aria per ciclo scatola
· Consommation d'air par cycle boîtes
· Consumo de aire por ciclo caja:

~7,5 nl/4 bar



- Gambe con piedino fisso
- Pieds à base fixe
- Patas con pie fijo

OPTIONAL:

- Gambe con piedino fisso
- Pieds à base fixe
- Patas con ruedas

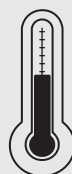
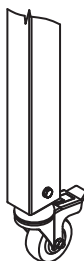

Max. + 35°C/95°F

Min. + 5°C/41°F

- Temperatura di utilizzo
- Température d'utilisation
- Temperatura de uso

 **COMARME**

COMARME S.r.l. a socio unico

Sede operativa:

Via dei Trivulzio, 5/6 - 20081 Cassinetta di Lugagnano (MI)

Tel. +39 02 9422002 - Fax +39 02 9422096

www.comarmesrl.com - sales@comarmesrl.com



Distributed by